

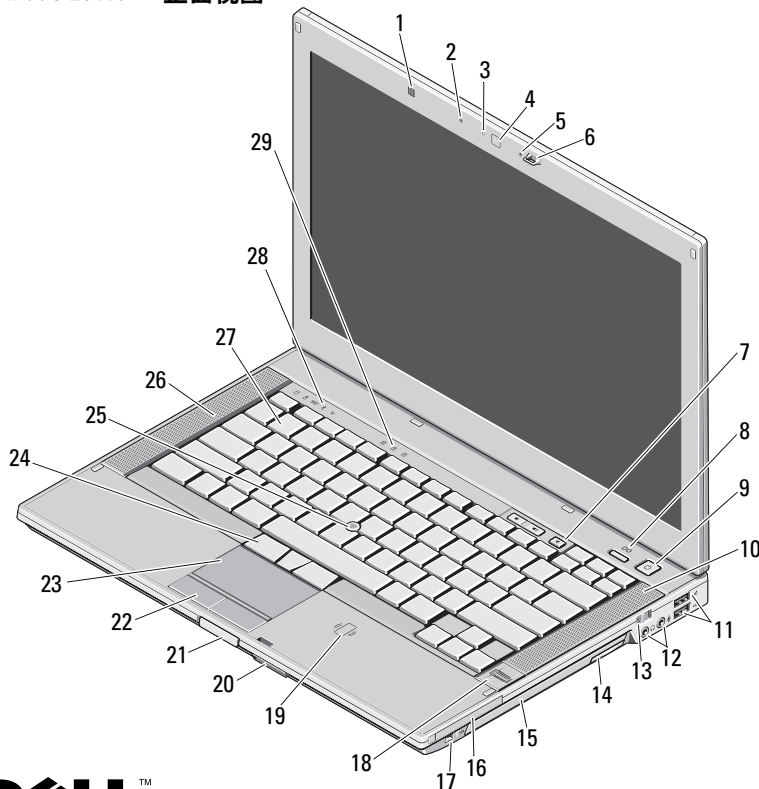

Dell™ Latitude™ E6410/E6410 ATG

安装和部件信息

Latitude E6410 — 正面视图



关于严重警告

 **严重警告：**“严重警告”表示可能会造成财产损失、人身伤害甚至死亡。

- | | |
|---------------------|---------------------------|
| 1 环境光线传感器 | 2 麦克风 |
| 3 摄像头 LED (可选) | 4 摄像头 (可选) |
| 5 麦克风 | 6 显示屏门锁 |
| 7 音量控制按钮 | 8 Latitude ON™ 按钮 |
| 9 电源按钮 | 10 右侧扬声器 |
| 11 USB 2.0 连接器 (2个) | 12 音频连接器 |
| 13 无线开关 | 14 光盘驱动器弹出按钮 |
| 15 光盘驱动器 | 16 PC 卡或 Express 卡插槽 |
| 17 IEEE 1394 连接器 | 18 指纹读取器 (可选) |
| 19 非接触式智能卡读取器 (可选) | 20 安全数字卡 (SD 卡) 和 MMC 卡插槽 |
| 21 显示屏门锁释放按钮 | 22 触摸板按钮 |
| 23 触摸板 | 24 定点杆按钮 |
| 25 定点杆 | 26 左侧扬声器 |
| 27 键盘 | 28 设备状态指示灯 |
| 29 键盘状态指示灯 | |

DELL™

法规型号: PP27LA

法规类型: PP27LA001

2010 年 2 月



0VFH84A00

Latitude E6410 — 背面视图

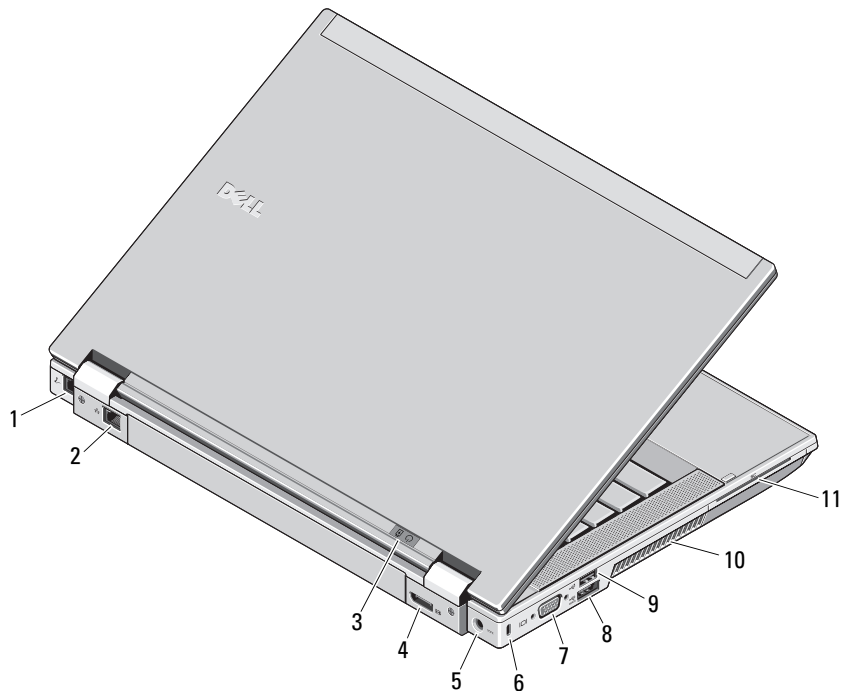

- 1 调制解调器连接器（可选）
- 2 网络连接器
- 3 电源和电池状态指示灯
- 4 多模式 DisplayPort 连接器
- 5 交流适配器连接器
- 6 安全缆线插槽
- 7 视频连接器 (VGA)
- 8 e-SATA/USB 2.0 连接器
- 9 可供电 USB 2.0 连接器
- 10 冷却通风
- 11 智能卡插槽



严重警告：请勿阻塞通风孔、将物品塞入通风孔，或使灰尘沉积在通风孔处。Dell 计算机运行时，请勿将其放在通风不佳的环境（例如合上的公文包）中。通风受阻会损坏计算机或引起火灾。计算机在变热时会打开风扇。风扇噪音是正常现象，并不表示风扇或计算机有问题。

Latitude E6410 ATG — 正面视图

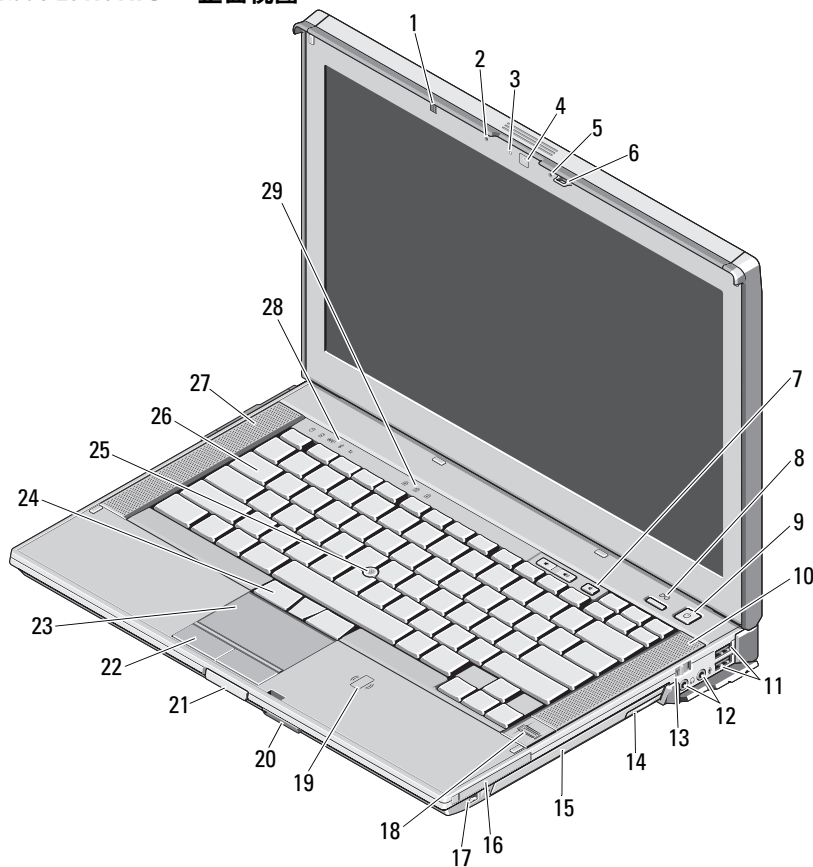

- | | |
|-------------------------|------------------------------|
| 1 环境光线传感器 | 2 麦克风 |
| 3 摄像头 LED (可选) | 4 摄像头 (可选) |
| 5 麦克风 | 6 显示屏锁键 |
| 7 音量控制按钮 | 8 Latitude ON 按钮 |
| 9 电源按钮 | 10 右侧扬声器 |
| 11 USB 2.0 连接器
(2 个) | 12 音频连接器 |
| 13 无线开关 | 14 光盘驱动器弹出按钮 |
| 15 光盘驱动器 | 16 PC 卡或 Express 卡
插槽 |
| 17 IEEE 1394 连接器 | 18 指纹读取器 (可选) |
| 19 非接触式智能卡读
取器 (可选) | 20 安全数字卡 (SD
卡) 和 MMC 卡插槽 |
| 21 显示屏锁释放
按钮 | 22 触摸板按钮 |
| 23 触摸板 | 24 定点杆按钮 |
| 25 定点杆 | 26 键盘 |
| 27 左侧扬声器 | 28 设备状态指示灯 |
| 29 键盘状态指示灯 | |

Latitude E6410 ATG — 背面视图

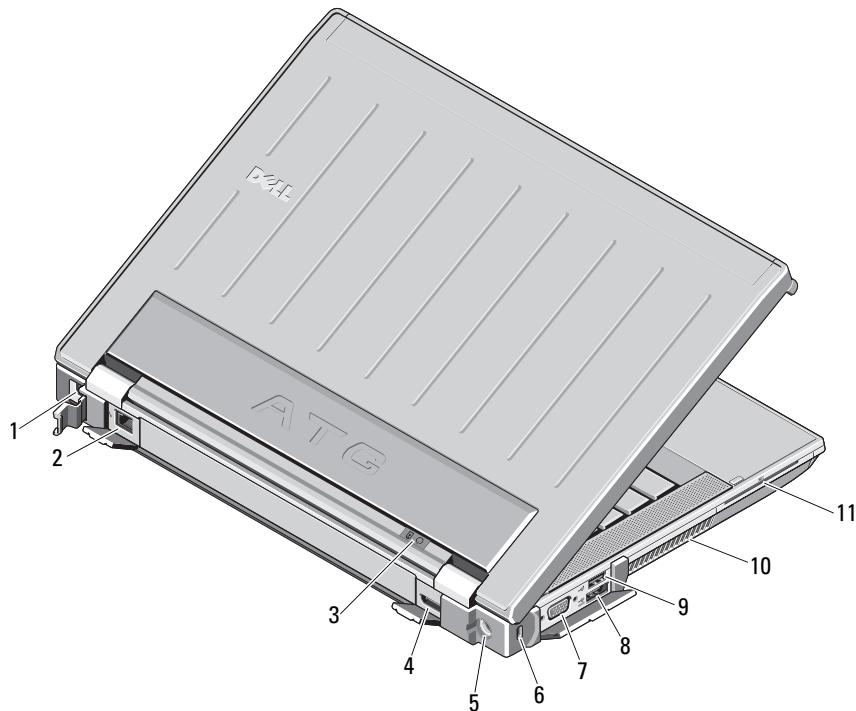

- 1 调制解调器连接器（可选）
- 2 网络连接器
- 3 电源和电池状态指示灯
- 4 多模式 DisplayPort 连接器
- 5 交流适配器连接器
- 6 安全缆线插槽
- 7 视频连接器 (VGA)
- 8 eSATA/USB 2.0 连接器
- 9 可供电 USB 2.0 连接器
- 10 冷却通风
- 11 智能卡插槽





严重警告：请勿阻塞通风孔，将物品塞入通风孔，或使灰尘沉积在通风孔处。Dell 计算机运行时，请勿将其放在通风不佳的环境（例如合上的公文包）中。通风受阻会损坏计算机或引起火灾。计算机在变热时会打开风扇。风扇噪音是正常现象，并不表示风扇或计算机有问题。

快速安装

 **严重警告：** 开始执行本节中的任何步骤之前，请阅读计算机附带的安全信息。有关其它最佳安全操作信息，请访问 www.dell.com/regulatory_compliance。

 **严重警告：** 此交流适配器可以与世界各地的电源插座配合使用。但是，电源连接器和配电盘会因国家和地区而异。使用不兼容的电缆或未正确地将电缆连接到配电盘或电源插座可能会引起火灾或损坏设备。

 **警告：** 从计算机上断开交流适配器电缆的连接时，请握住连接器（而不是电缆本身），并稳而轻地将其拔出，以免损坏电缆。当您缠绕交流适配器电缆时，请确保顺着交流适配器连接器的角度进行，以免损坏电缆。

 **注：** 如果您没有订购某些设备，则这些设备可能不包含在内。

1 将交流适配器分别连接到便携式计算机上的交流适配器连接器和电源插座。

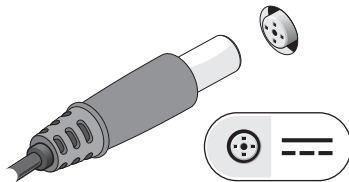

2 连接网络电缆（可选）。

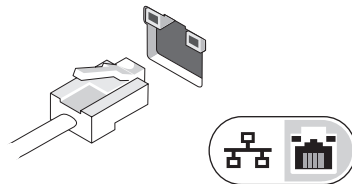

3 连接 USB 设备，例如 鼠标或键盘（可选）。

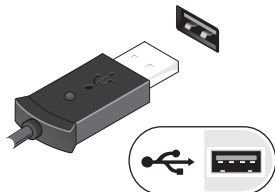

4 连接 IEEE 1394 设备，例如 DVD 播放器（可选）。

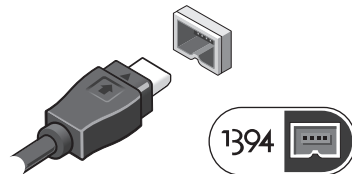

5 打开计算机显示屏，并按电源按钮打开计算机。



 **注：** 在安装任何卡或将计算机连接到对接设备或其它外部设备（如打印机）之前，建议开启并关闭计算机至少一次。

规格

 **注：**所提供的产品 / 服务可能会因地区而异。有关计算机配置的详细信息，请依次单击“**开始**”→“**帮助和支持**”，然后选择选项以查看关于计算机的信息。

系统信息

处理器类型	Intel® Core™ i5 Intel Core i7
芯片组	Mobile Intel 5 系列 (QM57)

视频

视频卡类型	UMA 视频卡和独立视频卡（仅限于 E6410）
数据总线	PCI-E x16 Gen1
视频控制器	
UMA	Intel 图形
独立视频卡	NVIDIA Quadro NVS 3100M

内存

类型	DDR3, 1066 MHz
内存模块连接器	两个 SODIMM 插槽
内存模块容量	1 GB、2 GB 或 4 GB
最小内存	1 GB
最大内存	8 GB

非接触式智能卡

支持智能卡和技术	ISO14443A — 106 kbps、212 kbps、424 kbps 和 848 kbps ISO14443B — 106 kbps、212 kbps、424 kbps 和 848 kbps ISO15693 HID iClass FIPS201 NXP Desfire
----------	--

电池

类型	4 芯“智能”锂离子电池 (37 WHr) 6 芯“智能”锂离子电池 (60 WHr) 3 年使用期的 9 芯“智能”锂离子电池 (81 WHr) 9 芯“智能”锂离子电池 (90 WHr) 12 芯“智能”锂离子超薄电池 (88 WHr)
----	--

尺寸

4 芯 / 6 芯	
厚度	206.11 毫米（8.11 英寸）
高度	19.81 毫米（0.78 英寸）
宽度	47.00 毫米（1.85 英寸）
9 芯	
厚度	207.77 毫米（8.18 英寸）
高度	22.10 毫米（0.87 英寸）
宽度	68.83 毫米（2.71 英寸）

电池 (续)

12 芯	
厚度	14.48 毫米 (0.57 英寸)
高度	217.17 毫米 (8.55 英寸)
宽度	322.07 毫米 (12.68 英寸)
重量	
4 芯	235.87 克 (0.52 磅)
6 芯	326.59 克 (0.72 磅)
9 芯	480.81 克 (1.06 磅)
12 芯	848.22 克 (1.87 磅)
电压	11.10 V
温度范围	
运行时	0°C 至 35°C (32°F 至 95°F)
存放时	-40°C 至 60°C (-40°F 至 140°F)
币形电池	3 V CR2032 锂币形电池

交流适配器

输入电压	约 100 V–240 V
输入电流 (最大)	1.50 A
输入频率	50–60 Hz
输出功率	65 W/90 W
输出电流	
65 W (仅限于带 UMA 视频卡的 E6410)	3.34 A (连续)
90 W	4.62 A

交流适配器 (续)

额定输出电压	19.50 VDC
尺寸	
65 W	
厚度	127.00 毫米 (4.99 英寸)
高度	16.00 毫米 (0.63 英寸)
宽度	66.04 毫米 (2.60 英寸)
90 W	
厚度	147.00 毫米 (5.78 英寸)
高度	16.00 毫米 (0.63 英寸)
宽度	70.00 毫米 (2.75 英寸)
温度范围	
运行时	0°C 至 40°C (32°F 至 104°F)
存放时	-40°C 至 70°C (-40°F 至 158°F)

物理规格

Latitude 6410	
厚度	238.30 毫米 (9.38 英寸)
高度	25.40 毫米 – 30.99 毫米 (1.00 英寸 – 1.22 英寸)
宽度	334.77 毫米 (13.18 英寸)
重量 (最小)	1.95 千克 (4.30 磅)

物理规格 (续)

Latitude 6410 ATG

厚度	245.62 毫米 (9.67 英寸)
高度	31.24 毫米 (1.23 英寸) 含端口盖: 39.37 毫米 (1.55 英寸)
宽度	340.87 毫米 (13.42 英寸)
重量 (最小)	2.68 千克 (5.90 磅)

对接连接器

E 系列对接	144 针对接连接器
--------	------------

环境参数

温度范围

运行时	0°C 至 35°C (32°F 至 95°F)
存放时	-40°C 至 65°C (-40°F 至 149°F)

相对湿度 (最大)

运行时	10% 至 90% (非冷凝)
存放时	5% 至 95% (非冷凝)

海拔高度 (最大)

运行时	-15.2 米至 3048 米 (-50 英尺至 10,000 英尺)
存放时	-15.2 米至 10,668 米 (-50 英尺至 35,000 英尺)

查找更多信息和资源

请参阅计算机附带的安全和法规说明文件以及合规 Web 站点 www.dell.com/regulatory_compliance, 以获得有关以下各项的详细信息:

- 最佳安全操作
- 保修
- 条款和条件
- 法规认证
- 人机工程学
- 最终用户许可协议

本说明文件中的信息如有更改, 恕不另行通知。
© 2010 Dell Inc. 版权所有, 翻印必究。中国印制。用再生纸印制。

未经 Dell Inc. 书面许可, 严禁以任何形式复制这些材料。

本文中使用的商标: **Dell**、**DELL** 徽标、**Latitude** 和 **Latitude ON** 是 Dell Inc. 的商标; **Intel** 是 Intel Corporation 在美国及其它国家和地区的注册商标, **Core** 是 Intel Corporation 在美国及其它国家和地区的商标。

本说明文件中提及的其它商标和商品名称是指拥有相应标记和名称的公司或其制造的产品。Dell Inc. 对不属于自己的商标和商品名称不拥有任何所有权。